



SYSTEM IDENTYFIKACJI WIZUALNEJ ADWOKATURY POLSKIEJ

Spis treści

POLA EKSPLOATACJI

6	Symbol Adwokatury Polskiej – negatyw
7	Znak Adwokatury Polskiej – negatyw
8	Symbol Adwokatury Polskiej
9	Znak Adwokatury Polskiej
10	Teczka
11	Listownik
12	Koperta
13	Wizytówki
14	Tablice informacyjne zewnętrzne
19	Tablice informacyjne wewnętrzne
20	Ogłoszenia prasowe czarno-białe
21	Ogłoszenia prasowe w kolorze
22	Biżuteria identyfikacyjna

TECHNOLOGIA

Konstrukcja symbolu	24
Budowa znaku	25
Budowa znaku–pieczęci	26
Pole ochronne znaku	27
Kolorystyka	28
Budowa wizytówki	29
Budowa teczki	30
Budowa listownika	31
Budowa koperty	32
Budowa tablic zewnętrznych	33
Budowa tablic wewnętrznych	36
Technologia dla tablic informacyjnych	37
Dopuszczalna kolorystyka	38
Liternictwo	40
Budowa przypinki	41
Nieprawidłowe użycie symbolu	42
Nieprawidłowe użycie znaku	43

POLA EKSPLOATACJI

awp

awp



ADWOKATURA
POLSKA





ADWOKATURA
POLSKA



ADWOKATURA
POLSKA

ADWOKATURA
POLSKA



Adwokat Jan Kowalski

75-366 Koszalin, ul. Zwycięstwa 120, tel. 094 343 84 69, fax 094 343 84 70, jan.kowalski@adwokatura.pl, www.nra.pl
PL 12 1248 5678 6543 0000 0009 4500



Adwokat Jan Kowalski
75-366 Koszalin, ul. Zwycięstwa 120, tel. 094 343 84 69, fax 094 343 84 70, www.nra.pl



ADWOKATURA
POLSKA

Adwokat
Jan KOWALSKI

75-366 Koszalin, ul. Zwycięstwa 120
tel. 094 343 84 69, fax 094 343 84 70
jan.kowalski@adwokatura.pl, www.nra.pl



ADWOKATURA
POLSKA

Adwokat
Jan KOWALSKI

75-366 Koszalin, ul. Zwycięstwa 120
tel. 094 343 84 69, fax 094 343 84 70
jan.kowalski@adwokatura.pl, www.nra.pl



ADWOKATURA
POLSKA

Adwokat
Jan KOWALSKI

75-366 Koszalin, ul. Zwycięstwa 120
tel. 094 343 84 69, fax 094 343 84 70
jan.kowalski@adwokatura.pl, www.nra.pl



Adwokat
Jan KOWALSKI

75-366 Koszalin, ul. Zwycięstwa 120
tel. 094 343 84 69, fax 094 343 84 70
jan.kowalski@adwokatura.pl
www.nra.pl



Adwokat
Jan KOWALSKI

75-366 Koszalin, ul. Zwycięstwa 120
tel. 094 343 84 69, fax 094 343 84 70
jan.kowalski@adwokatura.pl
www.nra.pl



Adwokat
Jan KOWALSKI

75-366 Koszalin, ul. Zwycięstwa 120
tel. 094 343 84 69, fax 094 343 84 70
jan.kowalski@adwokatura.pl
www.nra.pl



NACZELNA RADA ADWOKACKA

SĄD DYSCYPLINARNY

KOMISJA REWIZYJNA

FUNDACJA ADWOKATURY POLSKIEJ

OŚRODEK BADAWCZY ADWOKATURY



KANCELARIE ADWOKACKIE

adw. JAN KOWALSKI

adw. MIECZYŚLAW NOWAK

adw. LUCYNA KRUK

adw. BARBARA KRZEMIŃSKA-STEC



ADWOKATURA
POLSKA

IZBA ADWOKACKA
WARSZAWA

OKRĘGOWA RADA ADWOKACKA

OKRĘGOWY SĄD DYSCYPLINARNY

OKRĘGOWA KOMISJA REWIZYJNA



ADWOKATURA
POLSKA

adw. JAN KOWALSKI

75-366 Koszalin, ul. Zwycięstwa 120

tel. 094 343 84 69

pn. 8:00-15:00

śr. 8:00-15:00

czw. 9:00-16:00

wt. 8:00-15:30

pt. 9:00-16:00



KANCELARIE ADWOKACKIE

75-366 Koszalin, ul. Zwycięstwa 120

adw. JAN KOWALSKI

tel. 094 343 84 69

pn. 8:00-15:00	śr. 8:00-15:00	czw. 9:00-16:00
wt. 8:00-15:30		pt. 9:00-16:00

adw. LUCYNA KRUK

tel. 094 234 94 34

pn. 8:00-15:00	śr. 9:00-16:00
wt. 8:00-15:30	czw. 9:00-16:00

adw. BARBARA KRZEMIŃSKA-STEC

tel. 094 264 74 33

pn. 8:00-15:00	śr. 9:00-16:00
----------------	----------------

15

ADWOKATURA
POLSKA

NACZELNA RADA ADWOKACKA

PREZES

Jadwiga KRZEMIŃSKA
adwokat



ADWOKATURA POLSKA

OŚRODEK BADAWCZY ADWOKATURY
PRZY NACZELNEJ RADZIE ADWOKACKIEJ

ogłasza

KONKURS

na opracowanie elementów identyfikacji wizualnej
samorządu zawodowego adwokatów
w konkursie mogą wziąć udział studenci i absolwenci
wyższych uczelni plastycznych w kraju i za granicą
dla zwycięzcy konkursu przewidziano
nagrodę w wysokości

20.000 zł

Prace konkursowe należy przesłać pocztą
lub dostarczyć osobiście do dnia 31 stycznia 2009 na adres:
Ośrodek Badawczy Adwokatury
ul. Świętojerska 16, 00-202 Warszawa

Pełny tekst regulaminu konkursu
dostępny jest na stronie internetowej:

www.nra.pl/oba



ADWOKATURA POLSKA

OŚRODEK BADAWCZY ADWOKATURY
PRZY NACZELNEJ RADZIE ADWOKACKIEJ

ogłasza

KONKURS

na opracowanie elementów identyfikacji wizualnej
samorządu zawodowego adwokatów
w konkursie mogą wziąć udział studenci i absolwenci
wyższych uczelni plastycznych w kraju i za granicą
dla zwycięzcy konkursu przewidziano
nagrodę w wysokości

20.000 zł

Prace konkursowe należy przesłać pocztą
lub dostarczyć osobiście do dnia 31 stycznia 2009 na adres:
Ośrodek Badawczy Adwokatury
ul. Świętojerska 16, 00-202 Warszawa

Pełny tekst regulaminu konkursu
dostępny jest na stronie internetowej:

www.nra.pl/oba



ADWOKATURA
POLSKA

Adwokat

Jan
KOWALSKI

75-366 Koszalin, ul. Zwycięstwa 120
tel. 094 343 84 69



ADWOKATURA
POLSKA

Adwokat

Jan
KOWALSKI

75-366 Koszalin, ul. Zwycięstwa 120
tel. 094 343 84 69



ADWOKATURA
POLSKA

OGŁASZA KONKURS

na opracowanie identyfikacji wizualnej samorządu zawodowego adwokatów
w konkursie mogą wziąć udział studenci i absolwenci wyższych uczelni plastycznych
w kraju i za granicą

NAGRODA 20.000 zł

Prace konkursowe należy przesłać pocztą lub dostarczyć osobiście
do dnia 31 stycznia 2009 na adres:
Ośrodek Badawczy Adwokatury ul. Świętojerska 16, 00-202 Warszawa

Pełny tekst regulaminu konkursu dostępny jest na stronie internetowej:
www.nra.pl/oba



ADWOKATURA
POLSKA

OGŁASZA KONKURS

na opracowanie elementów identyfikacji wizualnej samorządu zawodowego adwokatów
w konkursie mogą wziąć udział studenci i absolwenci wyższych uczelni plastycznych w kraju i za granicą
dla zwycięzcy konkursu przewidziano nagrodę w wysokości

20.000 zł

Prace konkursowe należy przesłać pocztą lub dostarczyć osobiście do dnia 31 stycznia 2009 na adres:
Ośrodek Badawczy Adwokatury ul. Świętojerska 16, 00-202 Warszawa

Pełny tekst regulaminu konkursu dostępny jest na stronie internetowej:

www.nra.pl/oba



ADWOKATURA POLSKA

OŚRODEK BADAWCZY ADWOKATURY
PRZY NACZELNEJ RADZIE ADWOKACKIEJ

ogłasza

KONKURS

na opracowanie elementów identyfikacji wizualnej
samorządu zawodowego adwokatów
w konkursie mogą wziąć udział studenci i absolwenci
wyższych uczelni plastycznych w kraju i za granicą
dla zwycięzcy konkursu przewidziano
nagrodę w wysokości

20.000 zł

Prace konkursowe należy przesłać pocztą
lub dostarczyć osobiście do dnia 31 stycznia 2009 na adres:
Ośrodek Badawczy Adwokatury
ul. Świętojerska 16, 00-202 Warszawa

Pełny tekst regulaminu konkursu
dostępny jest na stronie internetowej:

www.nra.pl/oba



ADWOKATURA POLSKA

OŚRODEK BADAWCZY ADWOKATURY
PRZY NACZELNEJ RADZIE ADWOKACKIEJ

ogłasza

KONKURS

na opracowanie elementów identyfikacji wizualnej
samorządu zawodowego adwokatów
w konkursie mogą wziąć udział studenci i absolwenci
wyższych uczelni plastycznych w kraju i za granicą
dla zwycięzcy konkursu przewidziano
nagrodę w wysokości

20.000 zł

Prace konkursowe należy przesłać pocztą
lub dostarczyć osobiście do dnia 31 stycznia 2009 na adres:
Ośrodek Badawczy Adwokatury
ul. Świętojerska 16, 00-202 Warszawa

Pełny tekst regulaminu konkursu
dostępny jest na stronie internetowej:

www.nra.pl/oba



ADWOKATURA
POLSKA

Adwokat

Jan
KOWALSKI

75-366 Koszalin, ul. Zwycięstwa 120
tel. 094 343 84 69



ADWOKATURA
POLSKA

Adwokat

Jan
KOWALSKI

75-366 Koszalin, ul. Zwycięstwa 120
tel. 094 343 84 69



ADWOKATURA
POLSKA

OGŁASZA KONKURS

na opracowanie identyfikacji wizualnej samorządu zawodowego adwokatów
w konkursie mogą wziąć udział studenci i absolwenci wyższych uczelni plastycznych
w kraju i za granicą

NAGRODA 20.000 zł

Prace konkursowe należy przesłać pocztą lub dostarczyć osobiście
do dnia 31 stycznia 2009 na adres:
Ośrodek Badawczy Adwokatury ul. Świętojerska 16, 00-202 Warszawa

Pełny tekst regulaminu konkursu dostępny jest na stronie internetowej:
www.nra.pl/oba



ADWOKATURA
POLSKA

OGŁASZA KONKURS

na opracowanie elementów identyfikacji wizualnej samorządu zawodowego adwokatów
w konkursie mogą wziąć udział studenci i absolwenci wyższych uczelni plastycznych w kraju i za granicą
dla zwycięzcy konkursu przewidziano nagrodę w wysokości

20.000 zł

Prace konkursowe należy przesłać pocztą lub dostarczyć osobiście do dnia 31 stycznia 2009 na adres:
Ośrodek Badawczy Adwokatury ul. Świętojerska 16, 00-202 Warszawa

Pełny tekst regulaminu konkursu dostępny jest na stronie internetowej:

www.nra.pl/oba



TECHNOLOGIA



Siatka konstrukcyjna opiera się na kwadracie, którego bok równy jest szerokości linii tworzących znak.

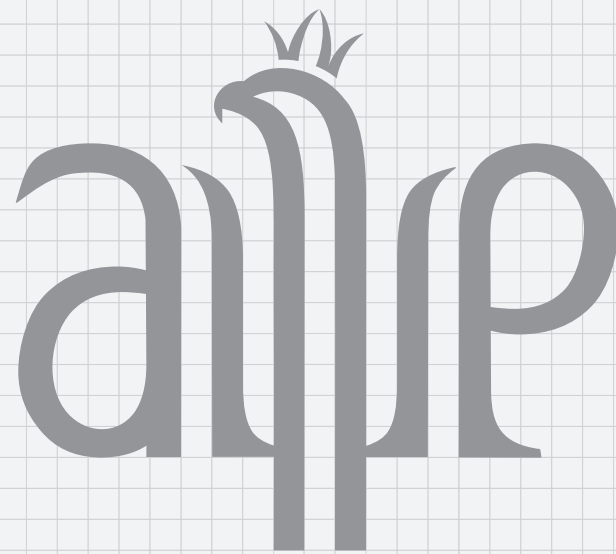

ADWOKATURA

POLSKA



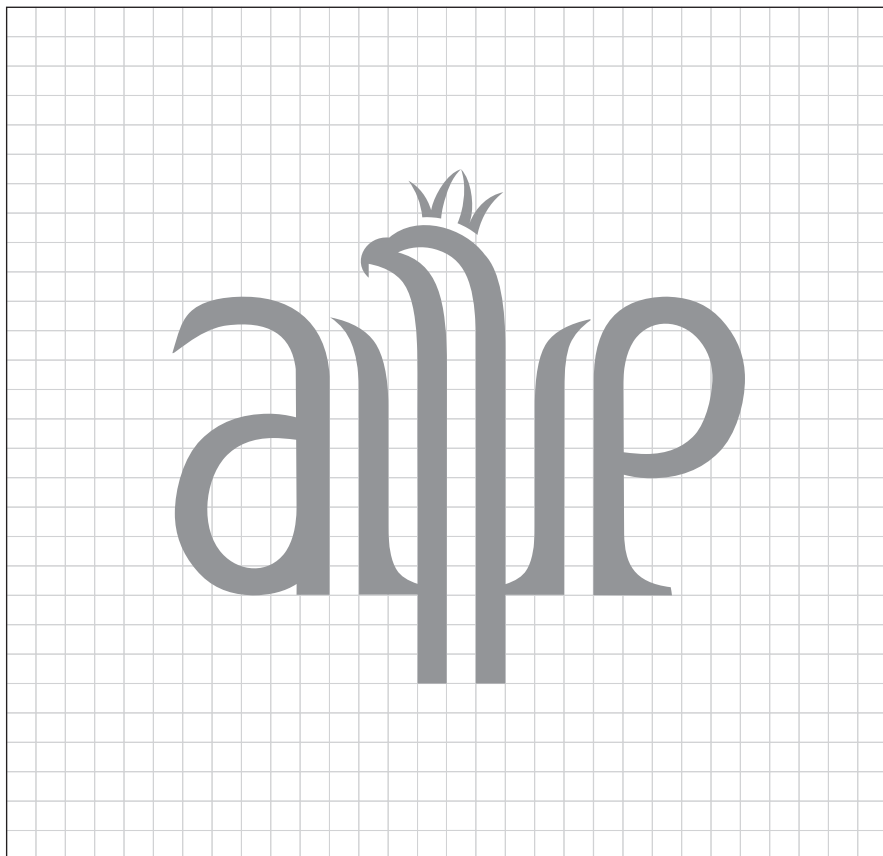

Siatki wyznaczające pola ochronne poszczególnych znaków.





Zieleń – C:93 M:24 Y:85 K:69
PANTONE 3435 EC



Złoto – C:26 M:48 Y:96 K:0
PANTONE metallic coated 8641 C



Srebro – C:38 M:31 Y:33 K:1
PANTONE 877 C



C:73 M:70 Y:73 K:30
PANTONE metallic coated 8603 C



Szarość: 30% czerni



Szarość: 40% czerni



Szarość: 70% czerni

Wszystkie odcienie szarości o zawartości czerni od 30% do 90%

Dopuszczalny jest negatyw dla każdej wersji kolorystycznej, np:



Dopuszczalny jest również hot-stamping oraz tłoczenie symbolu, znaku i pieczęci.

Papier do wizytówek: gładki lub tłoczony, o gramaturze 250-300 g/m², kolor ecru.
 Dopuszcza się stosowanie wypukłości oraz hot-stampingu na wizytówkach
 (zarówno w wersji pozytywowej jak i negatywowej) w logo i nazwisku, w samym logo lub w samym nazwisku.

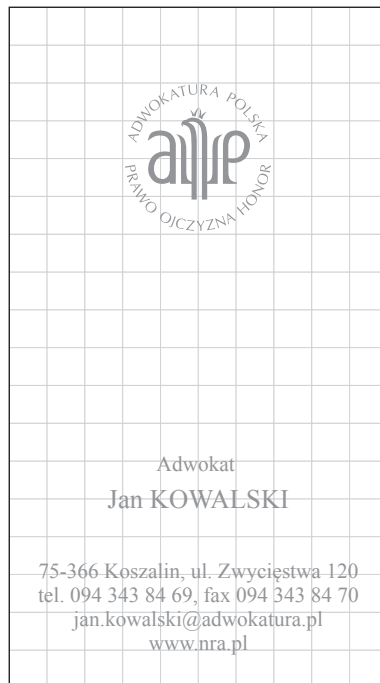
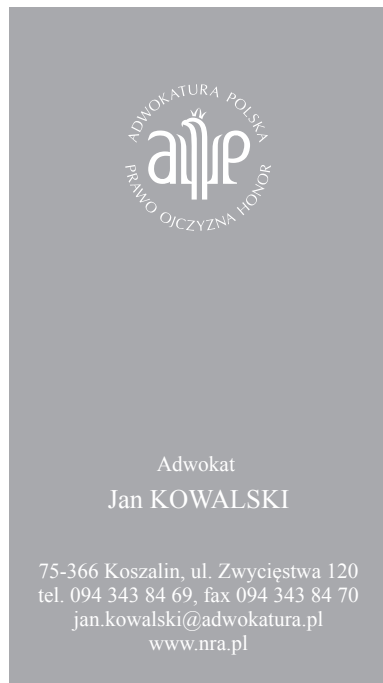

Wymiary wizytówki:
50 mm × 90 mm

Wykorzystana czcionka:
Times New Roman

- Kolorystyka:
- w wersji pozytywowej szarość pomiędzy 30% a 90% czerni
 - w wersji negatywowej szarość pomiędzy 30% a 40% czerni

5 mm
 5 mm SKALA 1:1



8 pkt
11 pkt

8 pkt

Wymiary teczki:
210 mm × 297 mm

10 mm



10 mm

SKALA 1:2



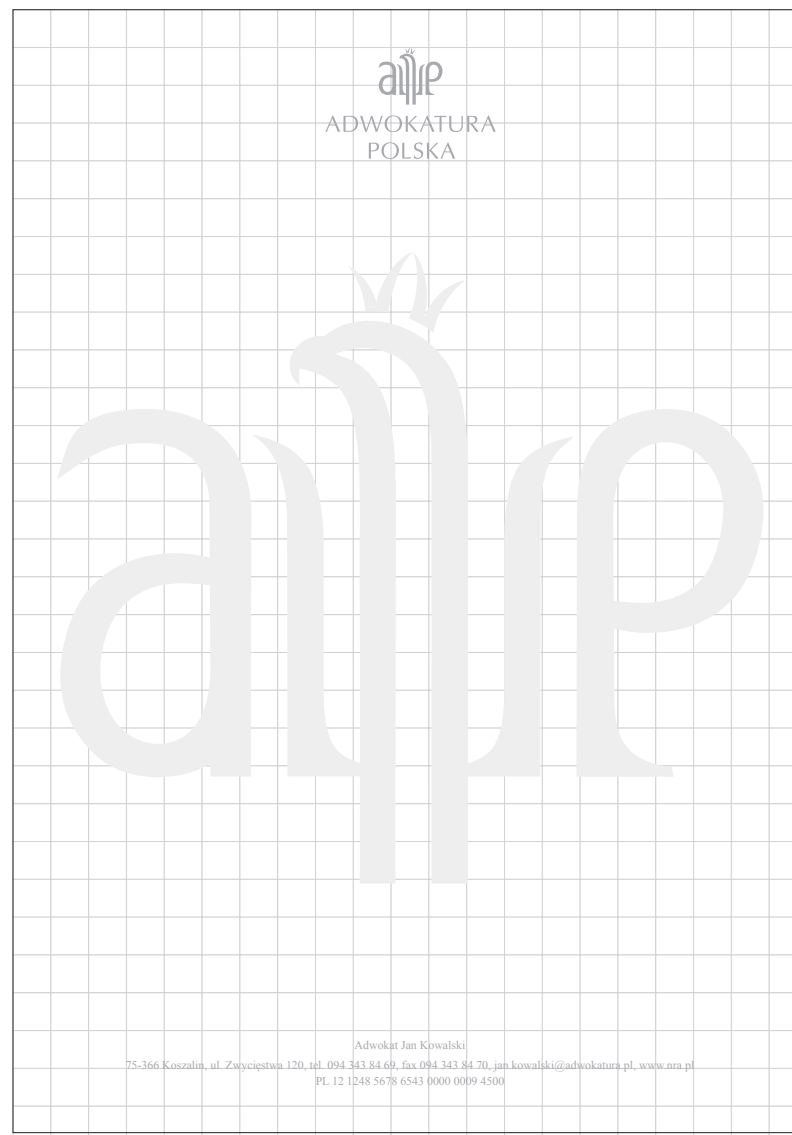

Wymiary listownika:
210 mm × 297 mm (A4)

Wykorzystana czcionka:
Times New Roman

Kolorystyka:
• logo i teksty – szarość
40% czerni
• znak wodny – szarość
7% czerni

10 mm



10 mm

SKALA 1:2

8 pkt
9 pkt

Wymiary koperty:
220 mm × 110 mm

Wykorzystana czcionka:
Times New Roman

Kolorystyka:
szarość – 40% czerni

5 mm



5 mm

SKALA 1:1

10 pkt





ADWOKATURA
POLSKA

NACZELNA RADA ADWOKACKA

SĄD DYSCYPLINARNY

KOMISJA REWIZYJNA

FUNDACJA ADWOKATURY POLSKIEJ

OŚRODEK BADAWCZY ADWOKATURY

Wymiary tablic:
700 mm × 280 mm
700 mm × 120 mm

Wykorzystana czcionka:
Times New Roman – 77 pkt,
odstęp między znakami 15%

20 mm
 20 mm SKALA 1:5

Wymiary tablic:
400 mm × 160 mm
400 mm × 65 mm

Wykorzystana czcionka:
Times New Roman

20 mm

 20 mm SKALA 1:4

60 pkt

 ADWOKATURA POLSKA																			
adw. JAN KOWALSKI																			
75-366 Koszalin, ul. Zwycięstwa 120																			

24 pkt

tel. 094 343 84 69																			
--------------------	--	--	--	--	--	--	--	--	--	--	--	--	--	--	--	--	--	--	--

43 pkt

pn. 8:00-15:00																			
----------------	--	--	--	--	--	--	--	--	--	--	--	--	--	--	--	--	--	--	--

pn. 8:00-15:00	śr. 8:00-15:00	czw. 9:00-16:00
wt. 8:00-15:30		pt. 9:00-16:00

pn. 8:00-15:00	śr. 9:00-16:00
wt. 8:00-15:30	czw. 9:00-16:00

pn. 8:00-15:00	śr. 9:00-16:00
----------------	----------------

Wymiary tablic:
400 mm × 160 mm
400 mm × 65 mm

Wykorzystana czcionka:
Times New Roman

20 mm

 20 mm SKALA 1:4

 ADWOKATURA POLSKA																			
KANCELARIE ADWOKACKIE																			
75-366 Koszalin, ul. Zwycięstwa 120																			

60 pkt

24 pkt

adw. JAN KOWALSKI																			
-------------------	--	--	--	--	--	--	--	--	--	--	--	--	--	--	--	--	--	--	--

43 pkt

tel. 094 343 84 69																			
--------------------	--	--	--	--	--	--	--	--	--	--	--	--	--	--	--	--	--	--	--

43 pkt

pn. 8:00-15:00					śr. 8:00-15:00					czw. 9:00-16:00				
wt. 8:00-15:30										pt. 9:00-16:00				

43 pkt

Wymiary tablic:
220 mm × 200 mm

Wykorzystana czcionka:
Times New Roman

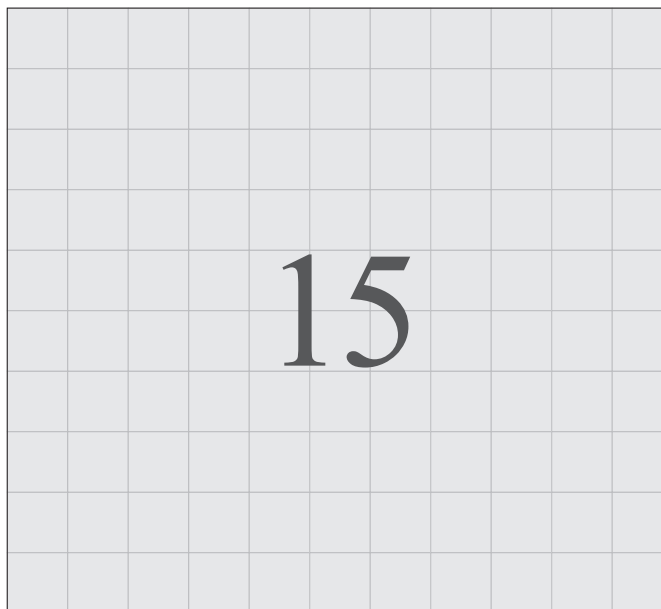

30 pkt
odstęp między znakami 15%

36 pkt

27 pkt



Tablice wykonane w technice ploterowej
(folia samoprzylepna pół-mat)
naklejona na twarde podłoże, np. PCV

- mocowanie: śruby mocujące niewidoczne – twarde podłoże nawiercone w narożnikach, zastosowana zaślepka



Tablice mosiężne

- mocowanie do podłoża: śruba widoczna, umiejscowiona w narożnikach, oddalona od brzegów o 15 mm



Tablice na mlecznej PCV – treść wycięta
w folii samoprzylepnej matowej
(technologia ploterowa)

- mocowanie do podłoża: śruba z białą zaślepką, umiejscowiona w narożnikach, oddalona od brzegów o 15 mm

W przypadku tablic informacyjnych oraz teczek dopuszczalne jest wykorzystanie następującej kolorystyki:

Wszystkie odcienie szarości o zawartości czerni od 30% do 90%



50% czerni



70% czerni

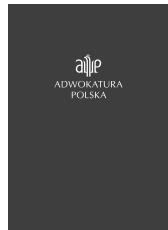

90% czerni



PANTONE metallic coated 8603 C

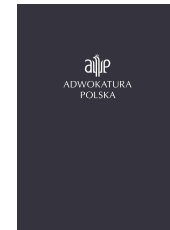



Srebro: PANTONE 877 C



Złoto: PANTONE metallic coated 8641 C



Zieleń: PANTONE 3435 EC



Liternictwo i znak w jednym z kolorów wyżej wymienionych – na białym tle

Czcionka wykorzystana w znakach Adwokatury Polskiej

Czcionka wykorzystana w budowie papierów firmowych
oraz tablic informacyjnych

OTTAWA

TIMES NEW ROMAN

1234567890

1234567890

ABCDEFGHIJKLMNOPQRSTUVWXYZ

ABCDEFGHIJKLMNOPQRSTUVWXYZ

ĄĆĘŁŃÓŚŻ

ĄĆĘŁŃÓŚŻ

abcdefghijklmnoprstuvwxyz

abcdefghijklmnoprstuvwxyz

ąćęłńóśż

ąćęłńóśż

, . / ; " : () + -

, . / ; " : () + -

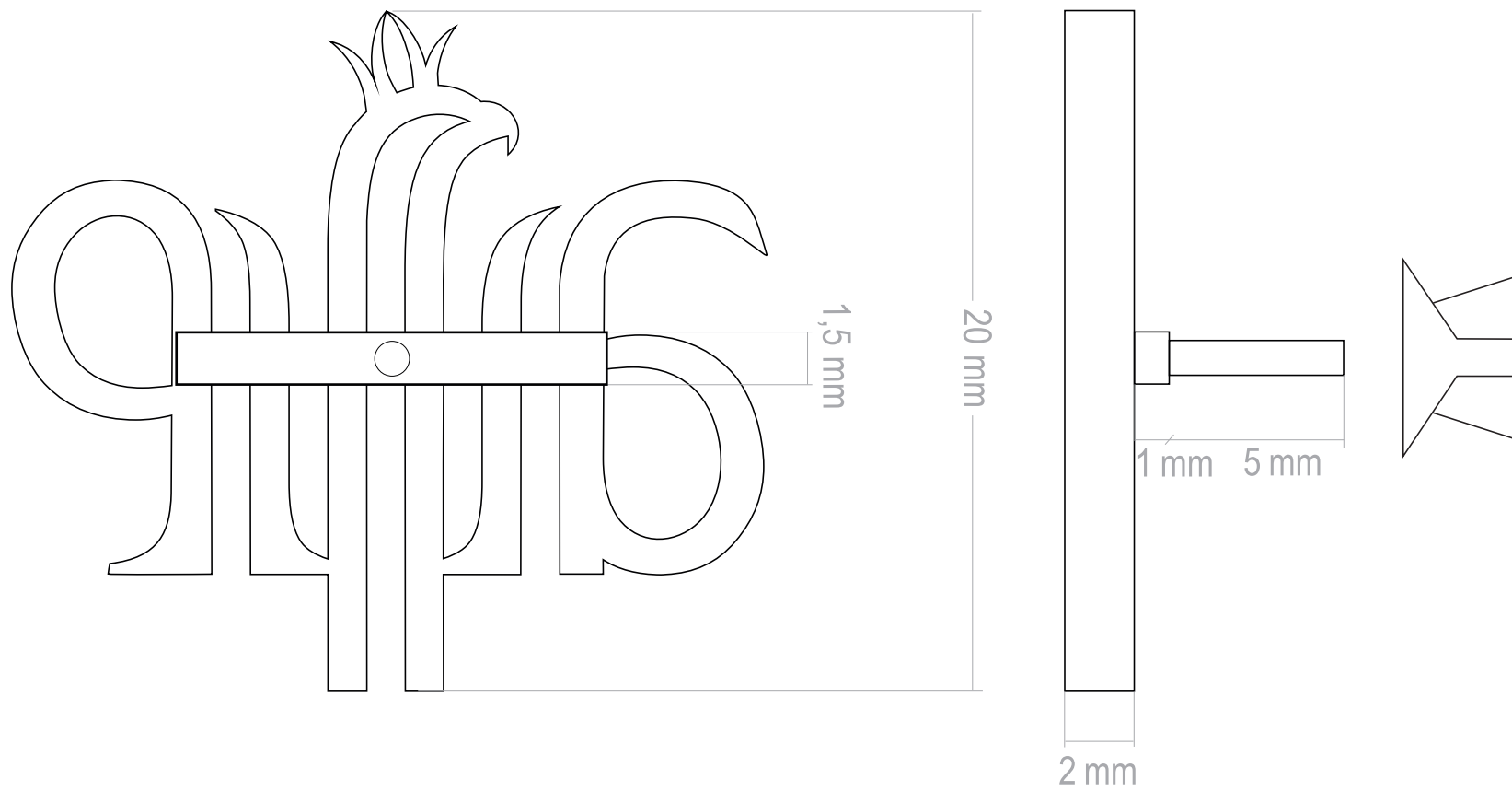







System Identyfikacji Wizualnej Adwokatury Polskiej
został wybrany w drodze konkursu ogłoszonego
przez Ośrodek Badawczy Adwokatury
przy Naczelnej Radzie Adwokackiej im. adw. Witolda Bayera.

Jury obradowało w składzie:
adw. Stanisław Mikke – Przewodniczący Jury,
prof. dr Jacek Ojrzanowski, prof. Władysław Pluta,
prof. Marek Stańczyk, adw. Tomasz Kopoczyński,
adw. Jerzy Naumann, adw. Dariusz Wojnar.

Projekt opracowały:
Aleksandra Monika Gołdyn i Dorota Sawicka
z Koszalina.

www.nra.pl